

# PILAR HEB-140, VIGA IPE

## DETALLE DE UNIÓN DE PILAR HEB-140 CON VIGA IPE-100

esc. 1/10

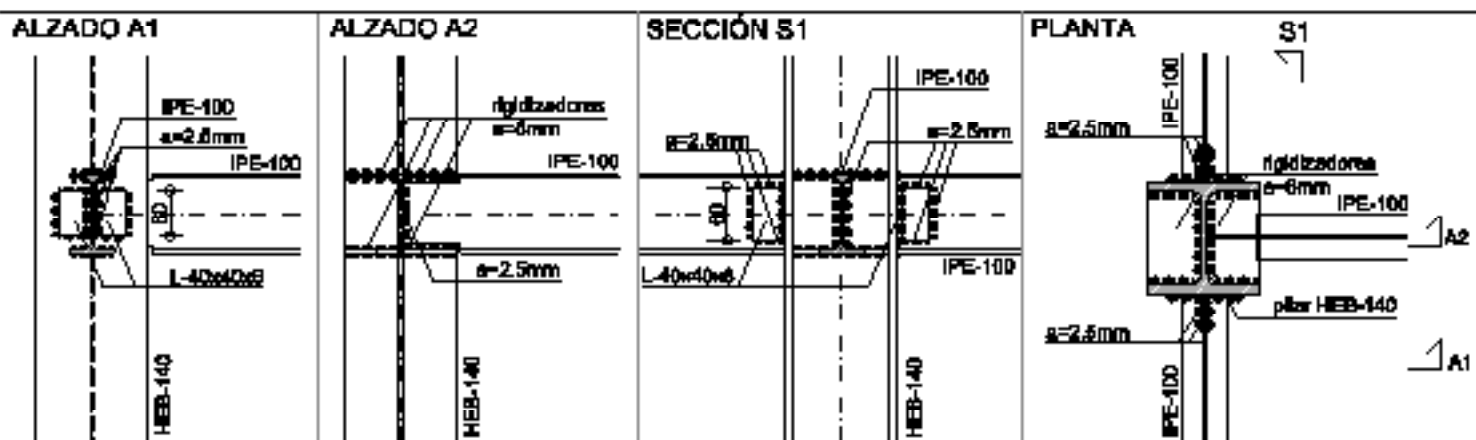

Todas las soldaduras del detalle serán de garganta a=4mm, excepto las especificadas en el detalle (soldaduras en alma de IPE-100)

## DETALLE DE UNIÓN DE PILAR HEB-140 CON VIGA IPE-120

esc. 1/10

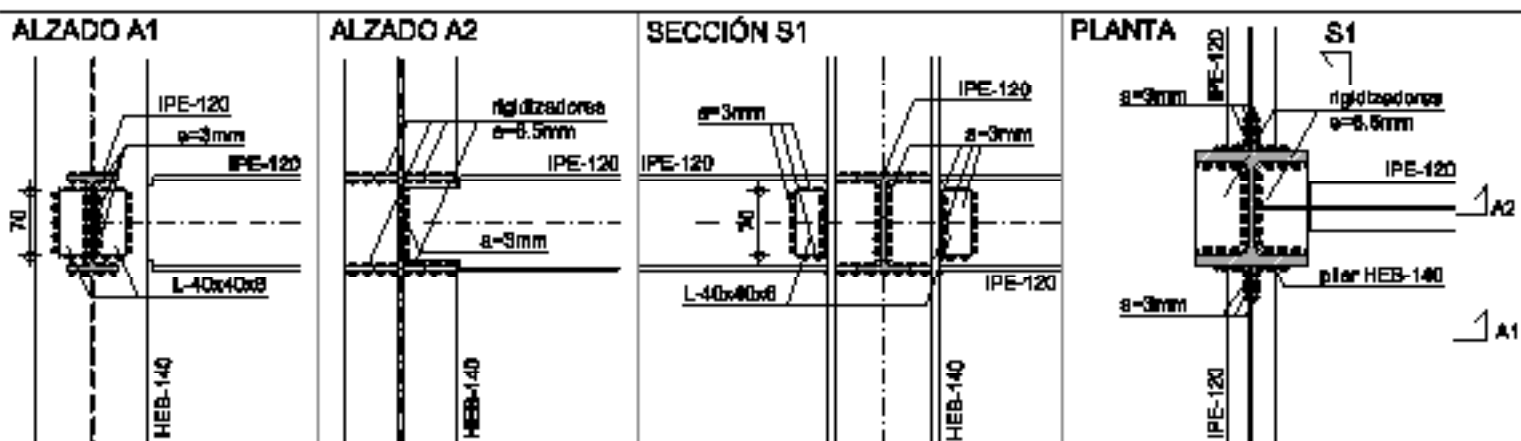

Todas las soldaduras del detalle serán de garganta a=4mm, excepto las especificadas en el detalle (soldaduras en alma de IPE-120)

## DETALLE DE UNIÓN DE PILAR HEB-140 CON VIGA IPE-140

esc. 1/10

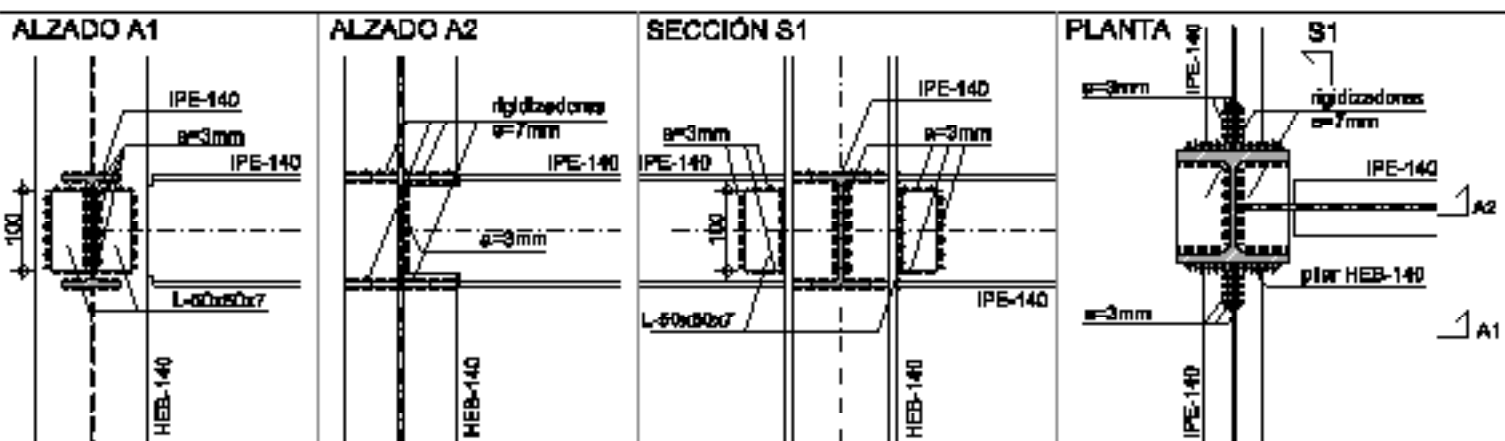

Todas las soldaduras del detalle serán de garganta a=4.5mm, excepto las especificadas en el detalle (soldaduras en alma de IPE-140)

# PILAR HEB-140, VIGA IPE

## DETALLE DE UNIÓN DE PILAR HEB-140 CON VIGA IPE-160

esc. 1/10

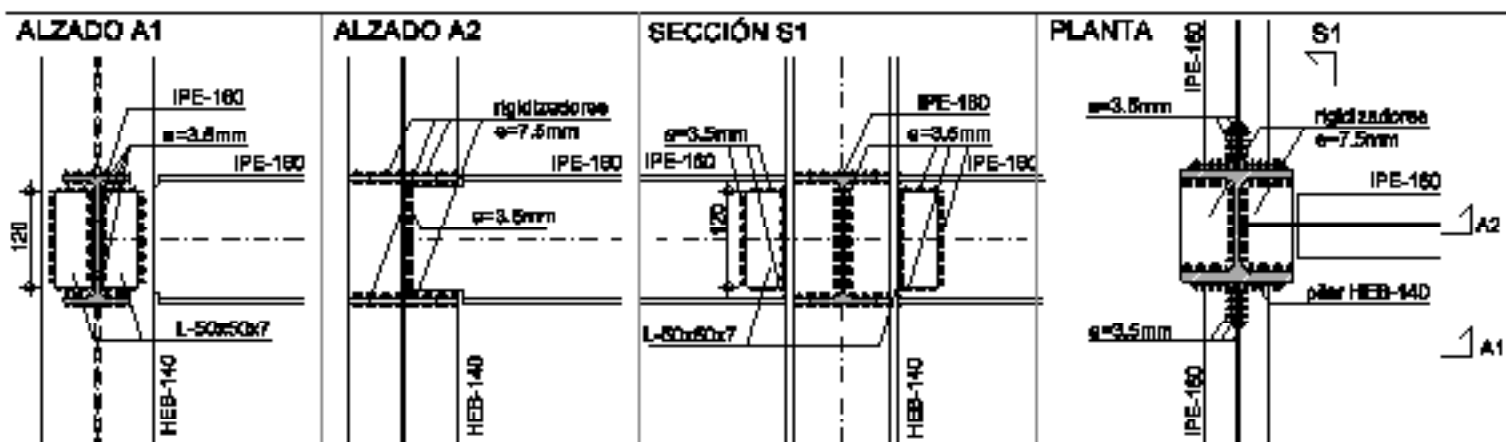

## DETALLE DE UNIÓN DE PILAR HEB-140 CON VIGA IPE-180

esc. 1/10

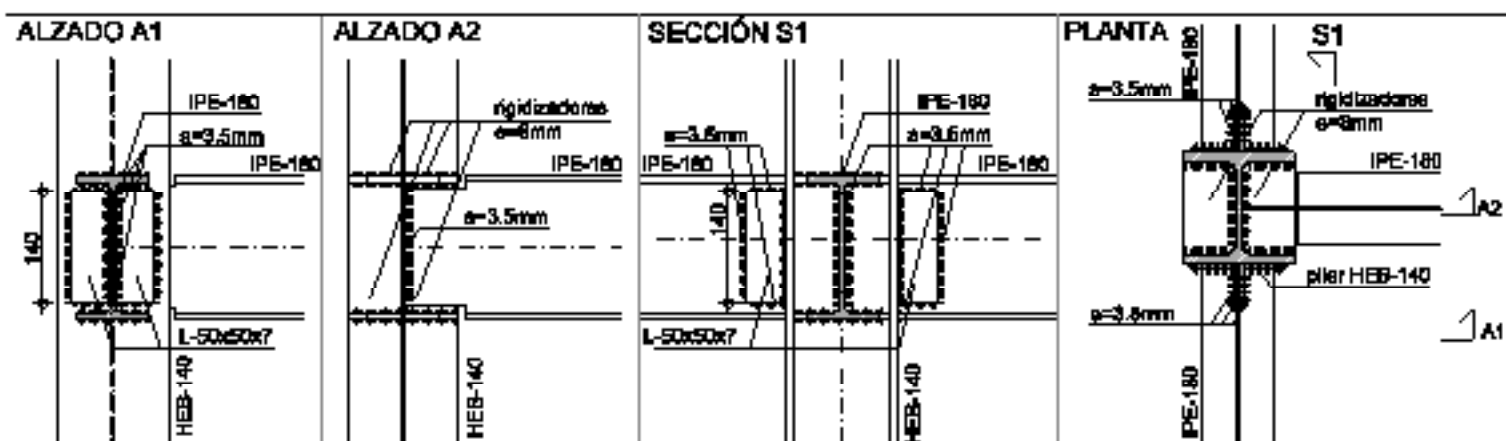

## DETALLE DE UNIÓN DE PILAR HEB-140 CON VIGA IPE-200

esc. 1/10

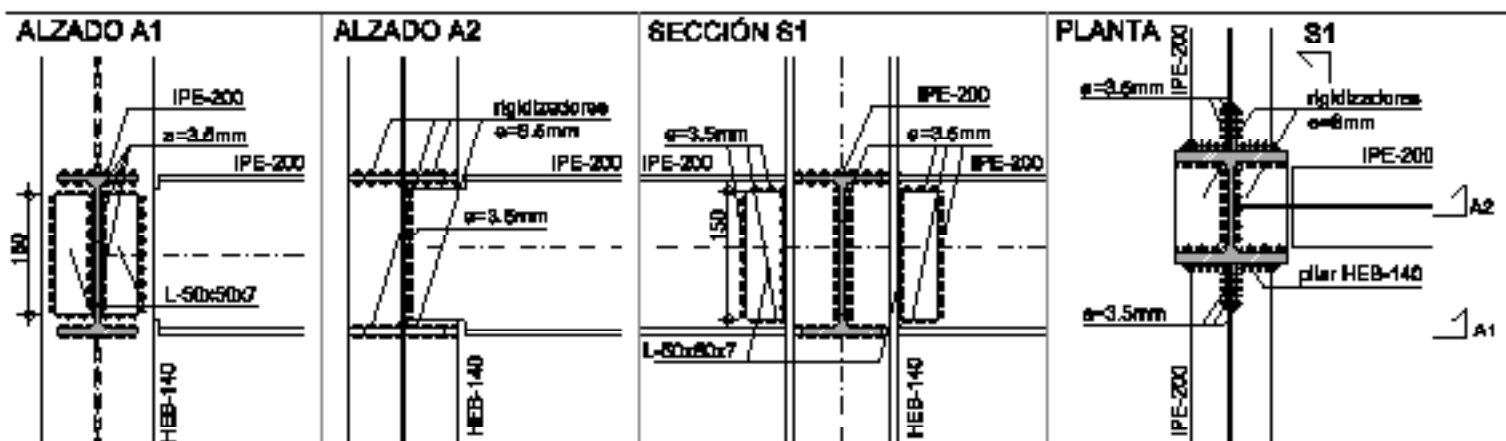

# PILAR HEB-140, VIGA IPE

## DETALLE DE UNIÓN DE PILAR HEB-140 CON VIGA IPE-220

esc. 1/10

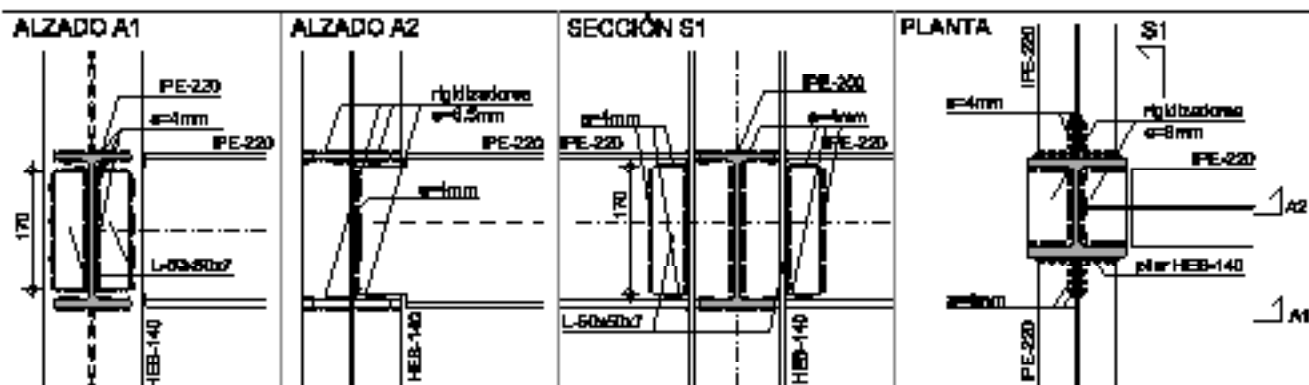

Todas las soldaduras del detalle serán de garganta  $a=4.5\text{mm}$ , excepto las especificadas en el detalle (soldaduras en línea de IPE-220)

## DETALLE DE UNIÓN DE PILAR HEB-140 CON VIGA IPE-240

esc. 1/10

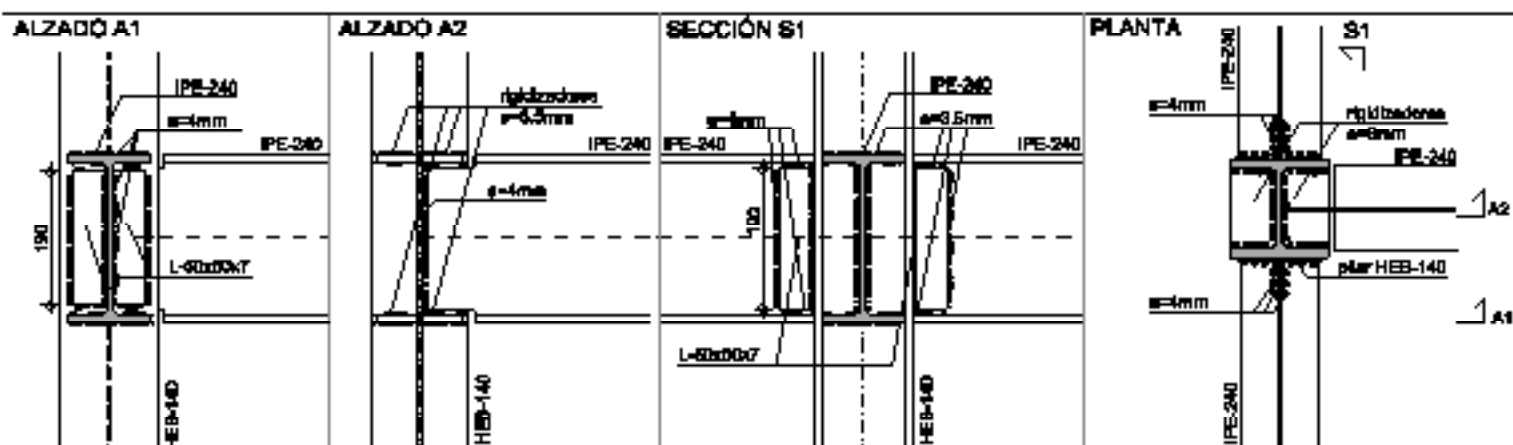

Todas las soldaduras del detalle serán de garganta  $a=4.5\text{mm}$ , excepto las especificadas en el detalle (soldaduras en línea de IPE-240)

## DETALLE DE UNIÓN DE PILAR HEB-140 CON VIGA IPE-270

esc. 1/10

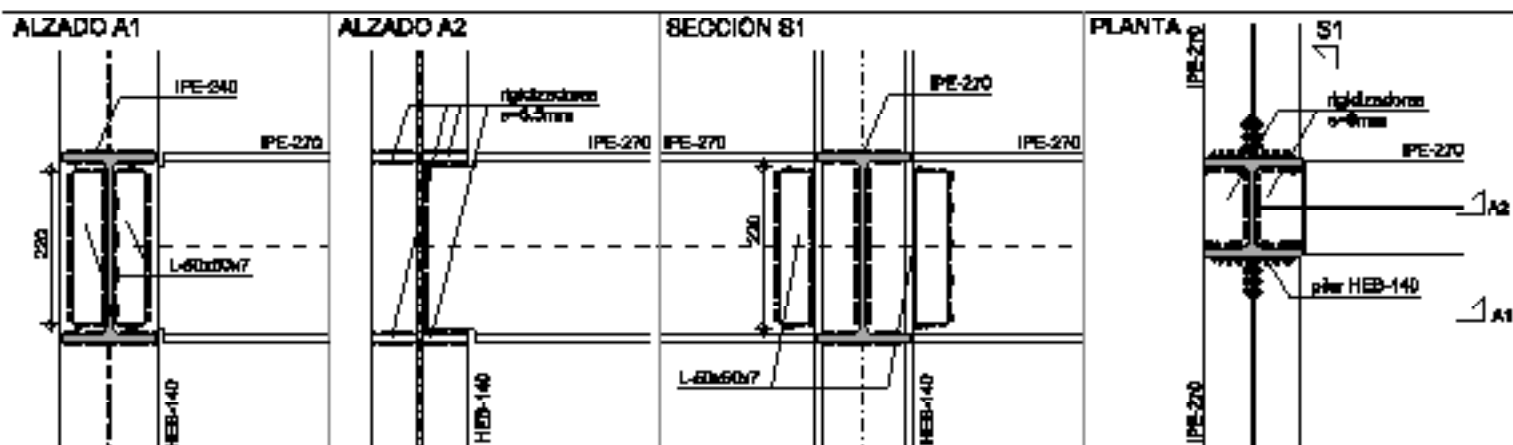

Todas las soldaduras del detalle serán de garganta  $a=4.5\text{mm}$ , excepto las especificadas en el detalle (soldaduras en línea de IPE-270)

# PILAR HEB-140, VIGA IPE PILAR ZUPN CERRADAS, VIGA IPE

DETALLE DE UNIÓN DE PILAR HEB-140 CON VIGA IPE-300

esc. 1/10

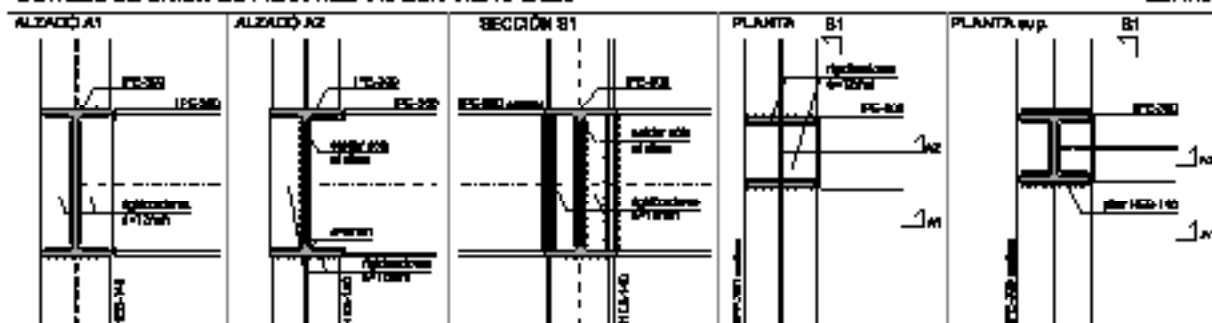

Todas las soldaduras serán de garganta a-4mm, excepto las definidas en el detalle

DETALLE A.7: Encuentro de pilar 2 UPN-220 con IPE-140

esc. 1/10

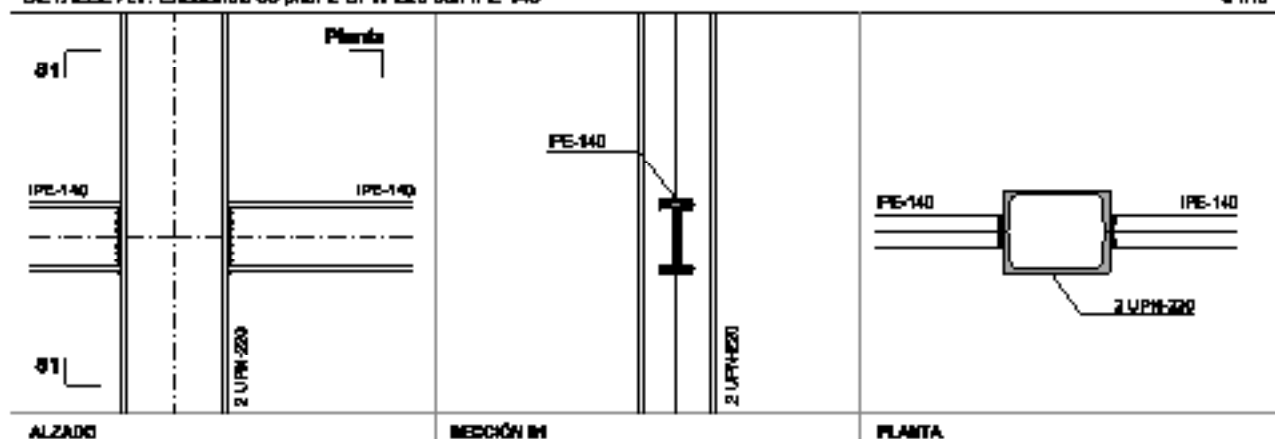

Todas las soldaduras serán de garganta a-4mm, excepto las definidas en el detalle

DETALLE A.1: Encuentro de pilar 2 UPN-160 con IPE-140 y IPE-200

esc. 1/10

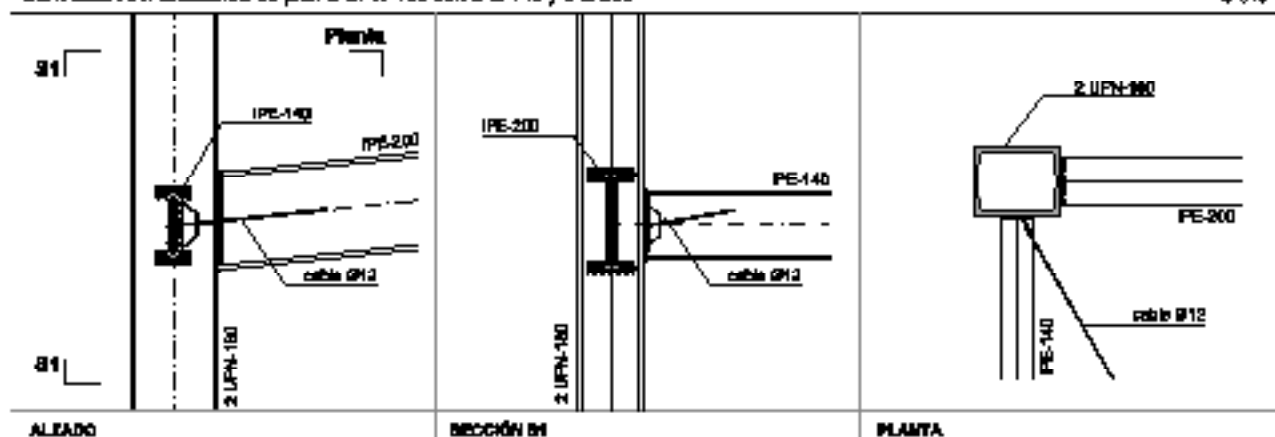

Todas las soldaduras serán de garganta a-4mm, excepto las definidas en el detalle

DETALLE A.8: Encuentro de pilar 2 UPN-220 con IPE-300

esc. 1/10

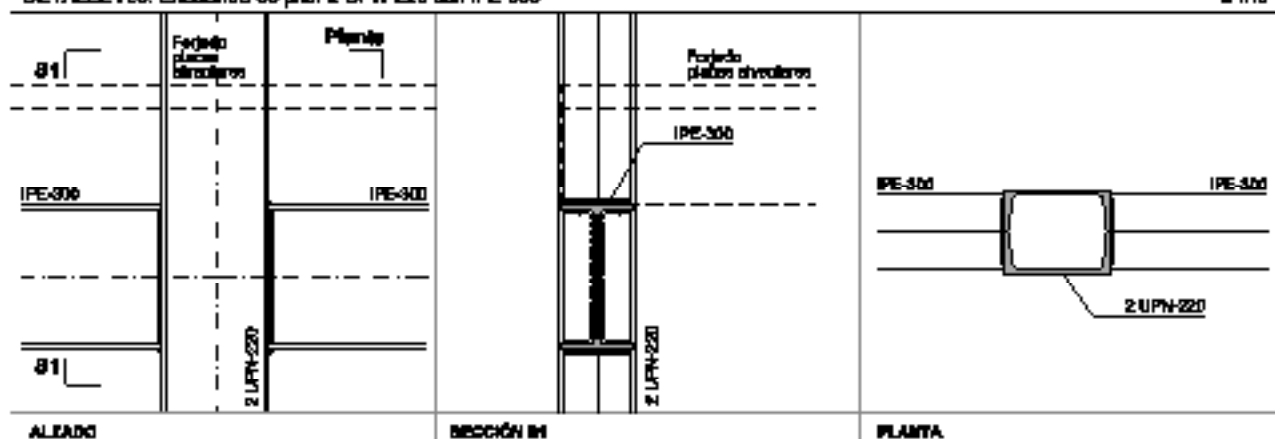

Todas las soldaduras serán de garganta a-4mm, excepto las definidas en el detalle

# PILAR TUBULAR CIRCULAR, VIGA IPE

DETALLE 2

esp. 1/10

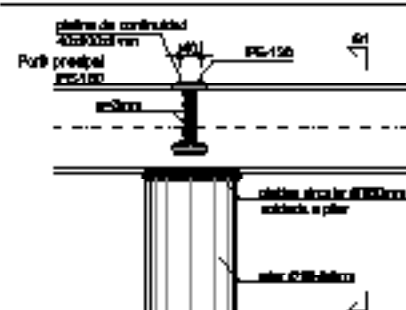

SECCIÓN S1

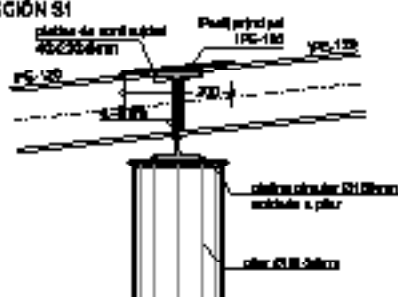

PLANTA

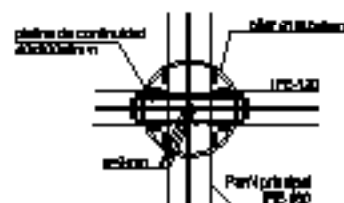

Todas las soldaduras serán de garganta  $a=5mm$ , excepto las definidas en el detalle.

DETALLE 3

esp. 1/10

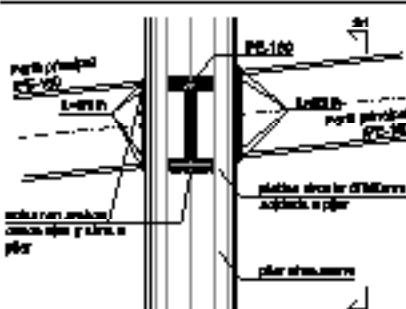

SECCIÓN S1

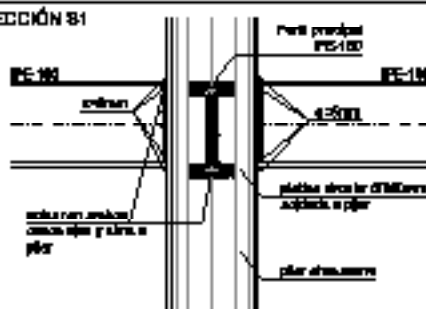

Todas las soldaduras serán de garganta  $a=5mm$ , excepto las definidas en el detalle.

## PILAR TUBULAR CIRCULAR, VIGA IPE

DETALLE ANCLAJE 2 - ANCLAJE DE IPE-270 CON PILARES CILÍNDRICOS METÁLICOS EXISTENTES

acc. 1710

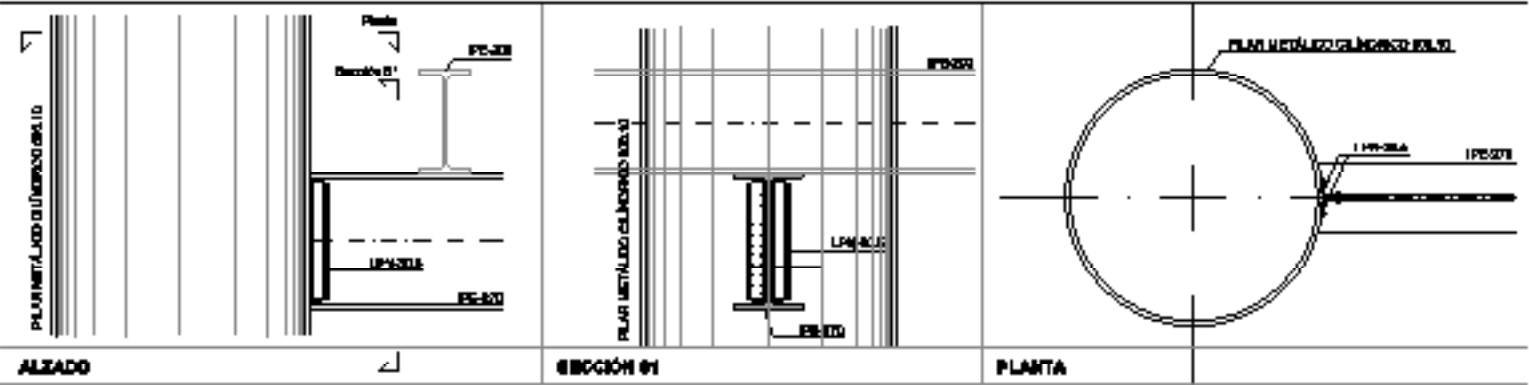

Todas las soldaduras serán de garganta a=4,5mm, excepto las especificadas en el detalle

DETALLE ANCLAJE 3 - ANCLAJE DE IPE-200 y UPN-200 CON PILARES CILÍNDRICOS METÁLICOS EXISTENTES

acc. 1710

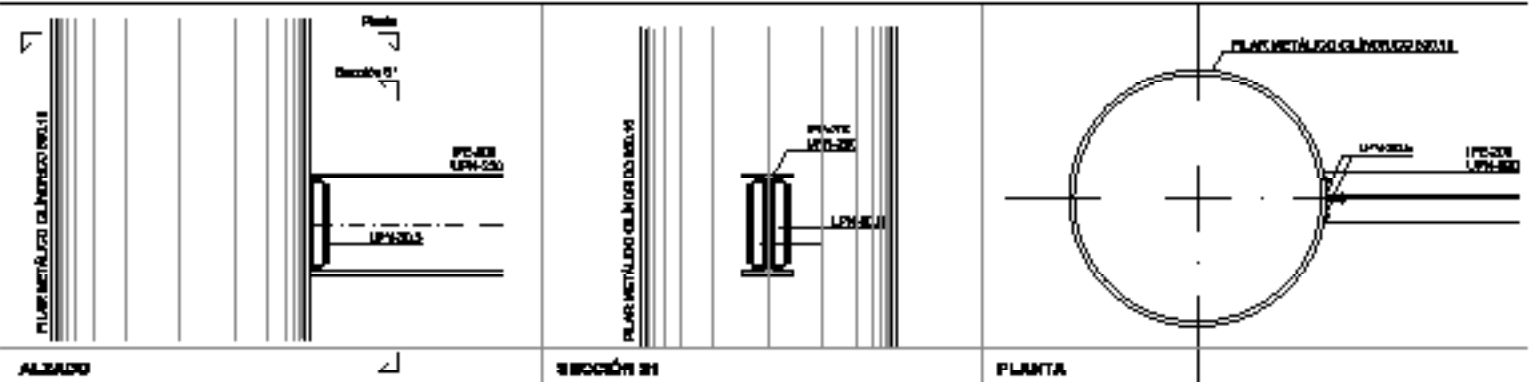

Todas las soldaduras serán de garganta a=4mm, excepto las especificadas en el detalle

DETALLE ANCLAJE 4 - ANCLAJE DE IPE-240 y UPN-240 CON PILARES CILÍNDRICOS METÁLICOS EXISTENTES

acc. 1710

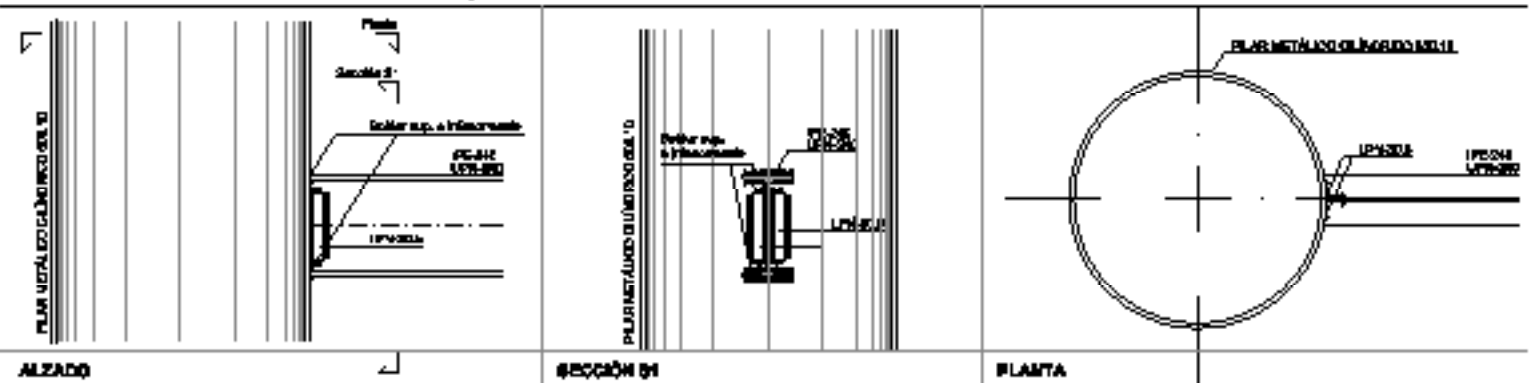

Todas las soldaduras serán de garganta a=4mm, excepto las especificadas en el detalle